

# Абсолютный датчик угловых перемещений - модульный кожух шины

multivo: оптическое считывание, вал

Однооборотные и многооборотные датчики угловых перемещений 13 бит ST /  
16 бит MT / шины CANopen/DeviceNet/EtherCAT/Profibus/SSI/LWL  
GXAMW, GXMMW

multivo®

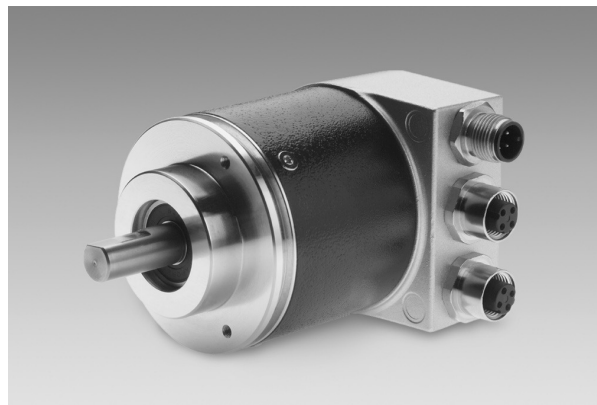

GXMMW с модульным кожухом шины

## Технические параметры - электрические характеристики

Рабочее напряжение	10...30 В DC
Защита от неправильной полярности	Да
Рабочий ток без нагрузки	≤100 мА (24 В DC)
Время инициализации	250 мс после подачи питания
Интерфейсы	Profibus-DPV0 / V2, CANopen, DeviceNet, EtherCAT, световод, SSI
Адрес абонента	Поворотный выключатель в кожухе шины (от типа)
Число шагов на оборот	8192 / 13 бит
Инкрементальный выход	2048 импульсы A90°В (по заказу)
Абсолютная точность	±0,025 °
Код	двоичный
Характеристика кода	CW/CCW программируемая
Помехоустойчивость	DIN EN 61000-6-2
Излучение помех	DIN EN 61000-6-4
Программируемые параметры	Число шагов на оборот Число оборотов Предустановка Масштабирование Направление вращения
Диагностические функции	Погрешность позиции и параметра Многооборотное считывание
Индикация состояния	DUO-СИД в кожухе шины
Допуск к эксплуатации	UL-допуск / E63076

## GXAMW

Функции	Однооборотный
---------	---------------

## GXMMW

Функции	Многооборотный
Число оборотов	65536 / 16 бит

## Характеристики

- оптический однооборотный/многооборотный датчик угловых перемещений с модульным кожухом шины
- разрешение: однооборотный 13 бит и многооборотный 16 бит
- зажимной фланец или сервофланец
- высокая устойчивость к ударам и вибрации
- модульные интерфейсы шин
- шины CANopen/DeviceNet/EtherCAT/Profibus/SSI/LWL
- возможен непрерывный контроль кодов по шине

## По заказу

- Инкрементальные выходы
- Исполнение из специальной стали

## Технические параметры - механические характеристики

Корпус	ø58 мм
Вал	ø10 мм (зажимной фланец) ø6 мм (сервофланец)
Фланец	Зажимной фланец или сервофланец
Класс защиты DIN EN 60529	IP 54 без упл. вала IP 65 с упл. вала
Рабочие обороты	≤10000 об/мин
Пусковой момент	≤0,015 Нм IP 54 ≤0,03 Нм IP 65
Момент инерции ротора	20 гсм <sup>2</sup>
Допустимая нагрузка вала	≤20 Н аксиально ≤40 Н радиально
Материалы	Корпус: сталь фланец: алюминий кожух шины: алюминий
Диапазон рабочих температур	-25...+85 °С -40...+85 °С (по заказу)
Относительная влажность	95 % без выпадения росы
Сопrotивляемость	DIN EN 60068-2-6 вибрация 10 г, 16-2000 Гц DIN EN 60068-2-27 удар 200 г, 6 мс
Масса около	650 г
Подключение	Кожух шины

# Абсолютный датчик угловых перемещений - модульный кожух шины

multivo: оптическое считывание, вал

Однооборотные и многооборотные датчики угловых перемещений 13 бит ST /  
16 бит MT / шины CANopen/DeviceNet/EtherCAT/Profibus/SSI/LWL  
GXAMW, GXMMW

## Код изделия

GXAMW.  20

GXMMW.  20

	Интерфейс
3P32	Profibus-DPV0 / Кабельный ввод
3PA2	Profibus-DPV0 / Штеккер M12
3V32	Profibus-DPV2 / Кабельный ввод
3VA2	Profibus-DPV2 / Штеккер M12
EPA2	EtherCAT / Штеккер M12
EPA4	Fast EtherCAT / Штеккер M12
5P32	CANopen / кабельный резьбовой ввод
5PA2	CANopen / Штеккер M12
8P22	DeviceNet / кабельный резьбовой ввод
8PA2	DeviceNet / Штеккер M12
LM32	Световод / кабельный резьбовой ввод
2PA2	SSI / Штеккер M12
	<u>Фланец / вал</u>
0	Зажимной фланец / ø10 мм IP 54
A	Зажимной фланец / ø10 мм IP 65
1	Сервофланец / ø6 мм IP 54
B	Сервофланец / ø6 мм IP 65

	Интерфейс
3P32	Profibus-DPV0 / Кабельный ввод
3PA2	Profibus-DPV0 / Штеккер M12
3V32	Profibus-DPV2 / Кабельный ввод
3VA2	Profibus-DPV2 / Штеккер M12
EPA2	EtherCAT / Штеккер M12
EPA4	Fast EtherCAT / Штеккер M12
5P32	CANopen / кабельный резьбовой ввод
5PA2	CANopen / Штеккер M12
8P22	DeviceNet / кабельный резьбовой ввод
8PA2	DeviceNet / Штеккер M12
LM32	Световод / кабельный резьбовой ввод
2PA2	SSI / Штеккер M12
	<u>Фланец / вал</u>
0	Зажимной фланец / ø10 мм IP 54
A	Зажимной фланец / ø10 мм IP 65
1	Сервофланец / ø6 мм IP 54
B	Сервофланец / ø6 мм IP 65

CD с файлами описаний не входят в объем поставки. Файлы описания (GSD / EDS / XML), руководства по эксплуатации и инструкции по монтажу Вы найдете на нашем сайте [www.baumerivo.com](http://www.baumerivo.com). Вы можете также бесплатно заказать эти материалы на CD: номер заказа Z 150.022.

Информацию о соответствующих кожухах шин Вы найдете в главе "Кожухи шин / принадлежности / сервис".

### Принадлежности для программирования

Z 150 022	CD с файлами описания и руководством по эксплуатации
Z 139 008	кабель программирования датчика с кожухом шины SSI, CD с ПО и руководством по эксплуатации

### Принадлежности

#### Коробки для кабеля

Z 119 034	Штеккер световода для кабеля данных
-----------	-------------------------------------

#### Принадлежности для монтажа

Z 119 006	Крепежный эксцентрик отдельно
Z 119 013	Переходник для зажимного фланца для переоборудования на сервофланец
Z 119 015	Установочный стакан для сервофланца
Z 119 017	Опорный угольник для зажимного фланца
Z 119 035	Фланец крепления для датчика с сервофланцем

# Абсолютный датчик угловых перемещений - модульный кожух шины

multivo: оптическое считывание, вал

Однооборотные и многооборотные датчики угловых перемещений 13 бит ST /  
16 бит MT / шины CANopen/DeviceNet/EtherCAT/Profibus/SSI/LWL  
GXAMW, GXMMW

multivo®

## Чертежи с размерами

### GXAMW, GXMMW зажимной фланец

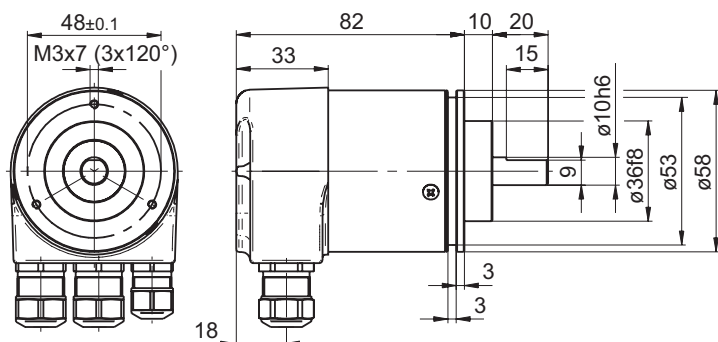

### Profibus-DP, CANopen

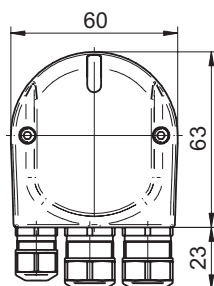

### Profibus-DP - M12

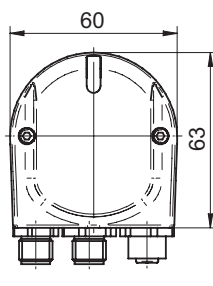

### DeviceNet

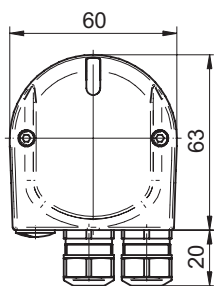

### CANopen, DeviceNet - M12

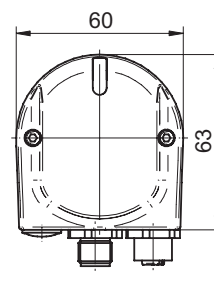

### EtherCAT

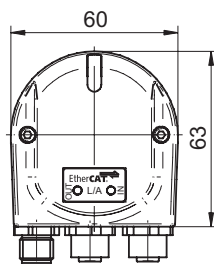

### SSI

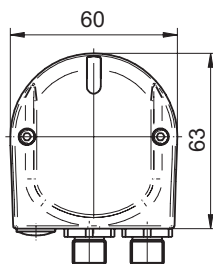

### Световод LWL

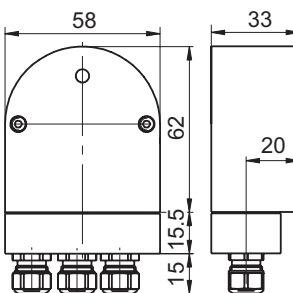

### GXAMW, GXMMW сервофланец

